

Gilet raglan à bandes

Raglan color-block cardigan — Raglanvest

BERGERE DE FRANCE

Une laine de qualité fabriquée en France

ENSEMBLE, FAVORISONS LA FABRICATION FRANÇAISE

Bergère de France est une filature familiale, installée à Bar-le-Duc, au cœur de la Lorraine depuis 1946. De la création des fils à l'expédition des pelotes, de la recherche de style à la réalisation des livres et magazines, toutes ces étapes sont réalisées en France dans nos ateliers. En choisissant la laine Bergère de France, vous favorisez une production locale et encouragez le savoir-faire français.



Une fabrication et une qualité maîtrisée

En tant que fabricant, nous apportons un grand soin à la qualité de nos fils. Nous maîtrisons et contrôlons ainsi directement toutes les étapes de la production.

Nous assurons dans notre usine les grandes étapes de fabrication du fil à tricoter : la teinture, la préparation, la filature, l'assemblage, le retordage, la finition et la mise en pelote des fils.

Une filature éthique

Nous avons à cœur de sélectionner des matières premières respectueuses de l'environnement et du bien-être animal. Nos laines proviennent d'élevages d'Uruguay et de Nouvelle-Zélande reconnus pour la qualité de leurs fibres. Nous utilisons du coton d'Égypte issu d'une agriculture biologique. Les matières synthétiques proviennent d'une entreprise Européenne que nous avons sélectionné pour son niveau de qualité.

- La Laine Française -

FABRICANT FRANÇAIS DE LAINE
DEPUIS 1946

Gilet raglan à bandes



IDÉAL

Poupée	10748
Everest	51220
Vannerie	23316
Bonbon	10749

ANS				
4	6	8	10	12
PELOTES				
2	3	3	3	4
2	2	2	2	2
2	2	2	2	2
1	1	1	2	2

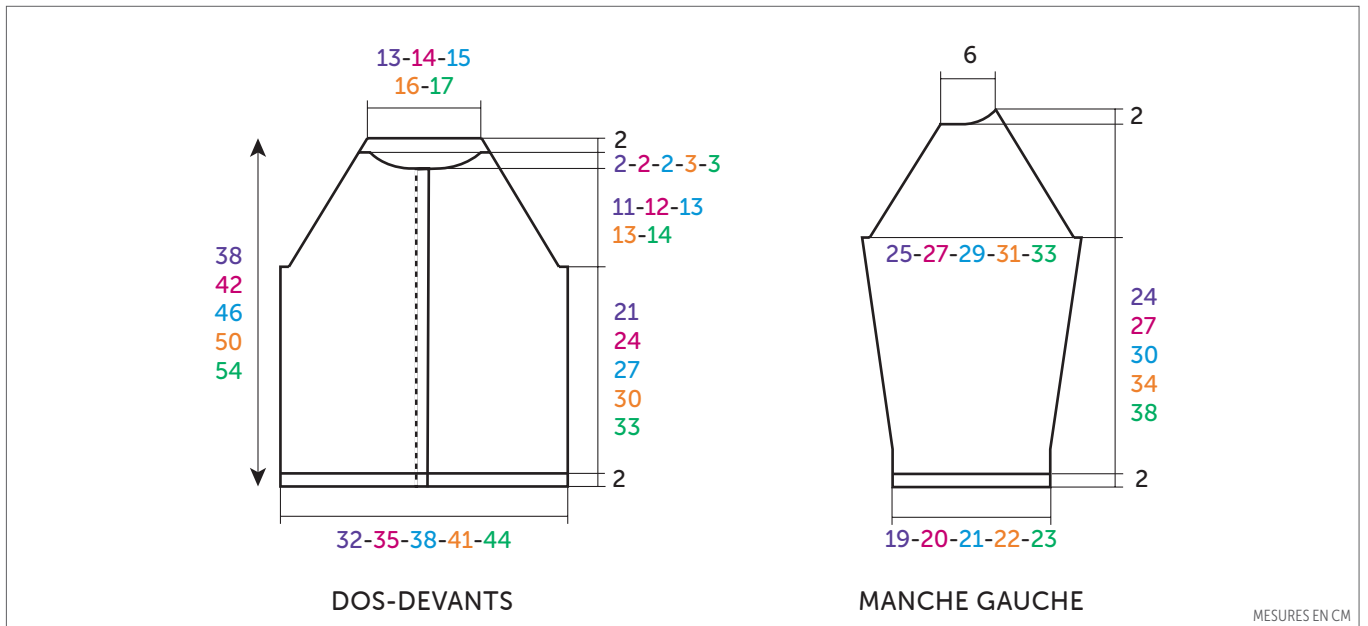

FRANÇAIS

AIGUILLES
n° 3 et 3,5

ACCESSOIRES

5 boutons rose Ø 14 mm réf. 50362
(lot de 6)

• Légende

3 m. fantaisie : Tricoter 3 m. endroit, puis rabattre la 1ère m. sur les 2 suivantes.

• Points employés

CÔTES 1/1, aig. n° 3.

JERSEY ENVERS et **JERSEY ENDROIT**, aig. n° 3,5.

POINT FANTAISIE, aig. n° 3,5. Sur un nombre de m. divisible par 3.

1er rg (endroit du travail) : Endroit.

2ème rg et tous les rgs pairs : Envers.

3ème rg : 2 m. endroit, * 1 jeté, 3 m. fantaisie *, répéter de * à *, terminer par 1 m. endroit.

5ème rg : 1 m. endroit, * 3 m. fantaisie, 1 jeté *, répéter de * à *, terminer par 2 m. endroit.

7ème rg : Reprendre au 3ème rg.

• Echantillons

Pour réussir votre modèle, il est important de tricoter les échantillons (consulter nos astuces et conseils sur bergeredefrance.fr/conseils).

Un carré de 10 cm jersey endroit = 24 m. et 31 rgs.

Un carré de 10 cm point fantaisie = 24 m. et 32 rgs.

• Réalisation

DOS :

Monter **79-85-93-99-107** m. Poupée aig. n° 3. Tricoter 2 cm (6 rgs) côtes 1/1.

Continuer aig. n° 3,5 jersey envers, jersey endroit et point fantaisie en suivant le **diagramme n° 1** selon la taille à réaliser et en commençant le **3ème rg** du point fantaisie :

4 ans - 8 ans et 10 ans : comme l'explication.

6 ans et 12 ans : par 3 m. endroit au lieu de 2.

Raglan :

A **23-26-29-32-35** cm (**72-80-90-100-110** rgs) de hauteur totale, de chaque côté rabattre 3 m., puis diminuer à 1 m. du bord :

4 ans : 2 x 1 m. tous les 4 rgs, 18 x 1 m. tous les 2 rgs.

6 ans : 2 x 1 m. tous les 4 rgs, 20 x 1 m. tous les 2 rgs.

8 ans : 25 x 1 m. tous les 2 rgs.

10 ans : 27 x 1 m. tous les 2 rgs.

12 ans : 29 x 1 m. tous les 2 rgs.

Pour diminuer 1 m. à 1 m. du bord : Tricoter 1 m. endroit, 2 m. ensemble endroit, continuer le rg et lorsqu'il reste 3 m. sur l'aig. gauche, tricoter 1 surjet simple, 1 m. endroit.

Après la dernière diminution de raglan, tricoter 1 rg sur les **33-35-37-39-43** m. restantes et les rabattre **pour l'encolure**.

DEVANT GAUCHE :

Monter **42-44-48-52-56** m. Poupée aig. n° 3. Tricoter 2 cm (6 rgs) côtes 1/1 en terminant par 2 m. endroit.

Continuer aig. n° 3,5 jersey envers, jersey endroit et point fantaisie en suivant le **diagramme n° 1** selon la taille à réaliser et en montant au 1er rg **6-7-7-6-6** m. nouvelles m. à gauche **pour la bordure** et en commençant le **3ème rg** du point fantaisie comme au dos (= **48-51-55-58-62** m.).

Raglan et encolure :

A **23-26-29-32-35** cm (**72-80-90-100-110** rgs) de hauteur totale, **pour le raglan à droite** rabattre **3** m., puis diminuer à 1 m. du bord :

4 ans : 2 x 1 m. tous les 4 rgs, 15 x 1 m. tous les 2 rgs,

6 ans : 2 x 1 m. tous les 4 rgs, 17 x 1 m. tous les 2 rgs,

8 ans : 22 x 1 m. tous les 2 rgs,

10 ans : 24 x 1 m. tous les 2 rgs,

12 ans : 26 x 1 m. tous les 2 rgs,

mais entre-temps, à **34-38-42-45-49** cm (**106-118-130-140-154** rgs) de hauteur totale, **pour l'encolure à gauche** rabattre tous les 2 rgs :

4 ans - 6 ans et 8 ans : 1 x **22-23-24** m., 1 x 2 m., 1 x 1 m. et les 3 m. restantes.

10 ans et 12 ans : 1 x **23-25** m., 2 x 2 m., 1 x 1 m. et les 3 m. restantes.

DEVANT DROIT :

Monter **42-44-46-52-56** m. Poupée aig. n° 3. Tricoter **2** cm (**6** rgs) côtes 1/1 en terminant par 2 m. endroit.

Continuer aig. n° 3,5 jersey envers, jersey endroit et point fantaisie en suivant le **diagramme n° 1** selon la taille à réaliser et en montant au 1er rg **6-7-7-6-6** m. nouvelles m. à droite **pour la bordure** et en commençant le **3ème rg** du point fantaisie :

4 ans : par 1 m. endroit.

6 ans et 10 ans : comme l'explication.

8 ans et 12 ans : par 3 m. endroit.

Raglan et encolure :

A **23-26-29-32-35** cm (**72-80-90-100-110** rgs) de hauteur totale, **pour le raglan à gauche** rabattre, puis diminuer comme au devant gauche, **mais entre-temps**, à **34-38-42-45-49** cm (**106-118-130-140-154** rgs) de hauteur totale, **pour l'encolure à droite** rabattre comme au devant gauche.

MANCHE GAUCHE :

Monter **47-49-51-53-55** m. Bonbon aig. n° 3. Tricoter **2** cm (**6** rgs) côtes 1/1, **mais** au dernier rg augmenter 1 m. (= **48-50-52-54-56** m.).

Continuer aig. n° 3,5 jersey endroit, jersey envers et point fantaisie en suivant le **diagramme n° 2** selon la taille à réaliser en augmentant de chaque côté à 1 m. du bord :

4 ans : 4 x 1 m. tous les 10 rgs, 3 x 1 m. tous les 8 rgs,

6 ans : 5 x 1 m. tous les 10 rgs, 3 x 1 m. tous les 8 rgs,

8 ans : 2 x 1 m. tous les 10 rgs, 8 x 1 m. tous les 8 rgs,

10 ans : 4 x 1 m. tous les 10 rgs, 7 x 1 m. tous les 8 rgs,

12 ans : 7 x 1 m. tous les 10 rgs, 5 x 1 m. tous les 8 rgs,

mais entre-temps, commencer le 3ème rg du point fantaisie (= **5-6-7-8-8** augmentations ont déjà été faites de chaque côté) :

4 ans et 10 ans : comme l'explication.

6 ans : par 1 m. endroit au lieu de 2.

8 ans et 12 ans : par 3 m. endroit au lieu de 2.

Puis, continuer sur les **62-66-72-76-80** m. obtenues.

Raglan :

A **26-29-32-36-40** cm (**80-90-100-112-124** rgs) de hauteur totale, rabattre puis diminuer **à droite** comme au dos, **en même temps à gauche** comme au devant, puis rabattre à gauche tous les 2 rgs 1 x 11 m., 1 x 3 m., 1 x 2 m. et les 3 m. restantes.

MANCHE DROITE :

Comme la manche gauche en tricotant le raglan en sens inverse.

COL :

Monter **95-99-103-109-115** m. Bonbon aig. n° 3. Tricoter **2** cm (**6** rgs) côtes 1/1 en commençant et terminant par 2 m. endroit et laisser les m. en attente.

FINITIONS :

Assembler les raglans.

Sur chaque devant, plier les **6-7-7-6-6** m. des bordures sur l'envers et ourler.

Poser à points arrière le col au bord de l'encolure d'un bord de bordure à l'autre.

Faire la couture des manches et des côtés du gilet.

Sur la bordure du devant droit (en prenant les 2 épaisseurs de la bordure), à **1,5** cm du bord, former **5** boutonnières sans couper les fils (consulter nos astuces et conseils sur bergeredefrance.fr/conseils) : la 1ère à **2** cm du bas, la 2ème sur le col, les autres régulièrement espacées.

Coudre les boutons.

DIAGRAMME N° 1 - DOS et DEVANT

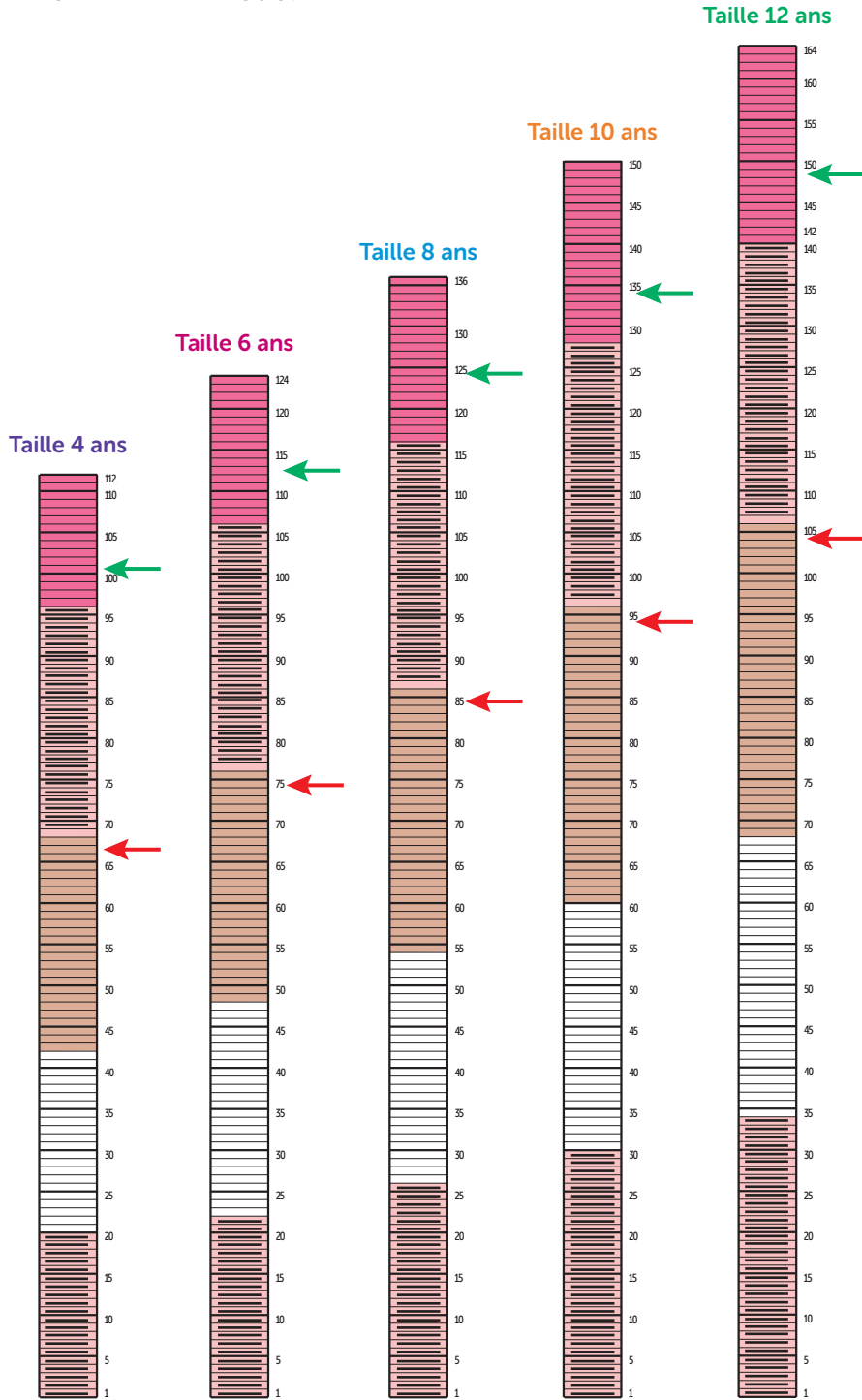

- = 1 rg jersey envers Poupée
- = 1 rg jersey endroit Poupée
- = 1 rg jersey endroit Everest
- = 1 rg point fantaisie Vannerie
- = 1 rg jersey endroit Bonbon
- = Début du raglan
- = Début encolure devant

DIAGRAMME N° 2 - MANCHES

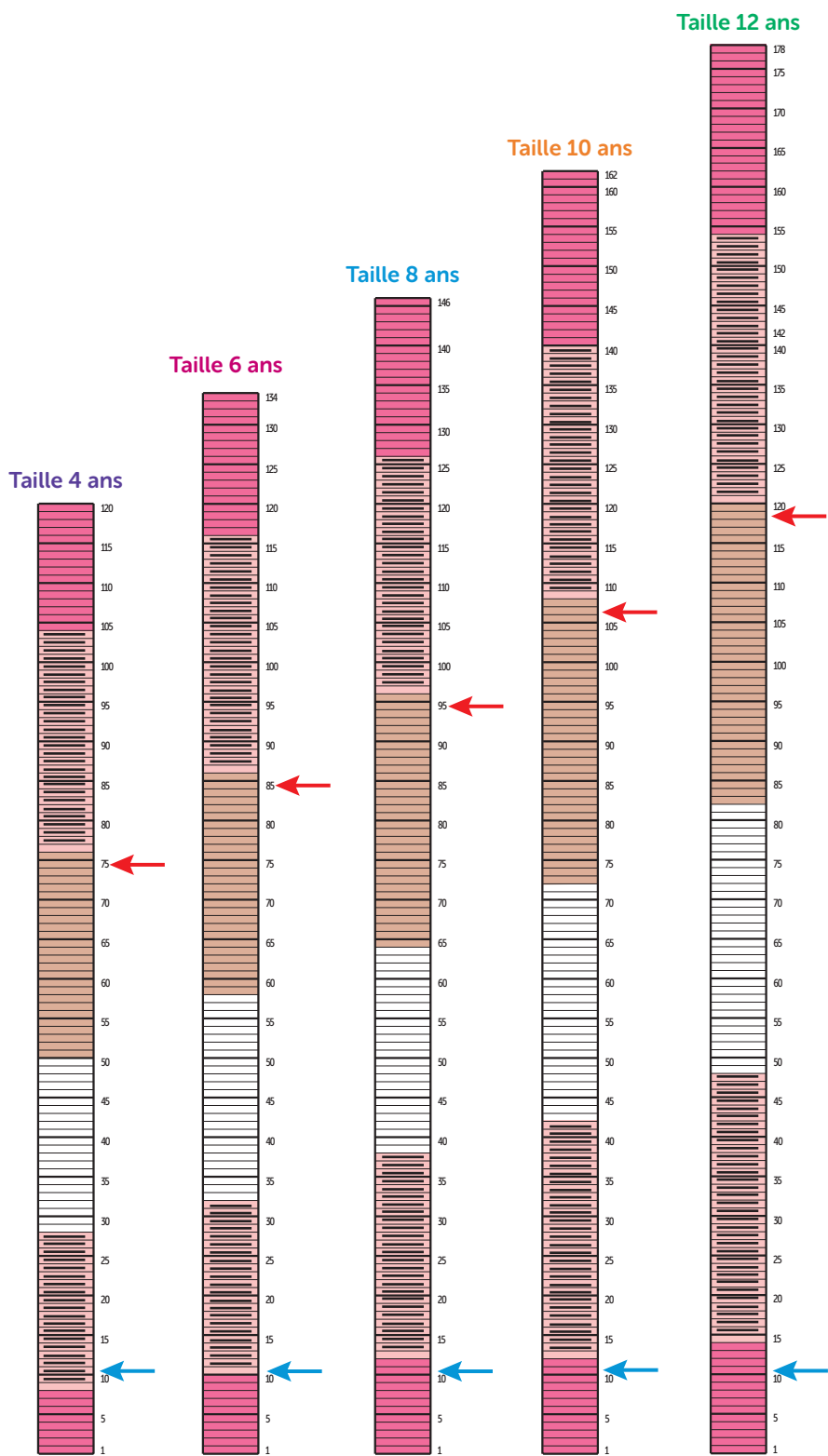

- = 1 rg jersey endroit Bonbon
- = 1 rg jersey envers Poupée
- = 1 rg jersey endroit Poupée
- = 1 rg jersey endroit Everest
- = 1 rg point fantaisie Vannerie
- = 1ère augmentation
- = Début du raglan

Raglan color-block cardigan



IDÉAL

	YRS					
	4	6	8	10	12	
Poupée	10748 (A)	2	3	3	3	4
Everest	51220 (B)	2	2	2	2	2
Vannerie	23316 (C)	2	2	2	2	2
Bonbon	10749 (D)	1	1	1	2	2

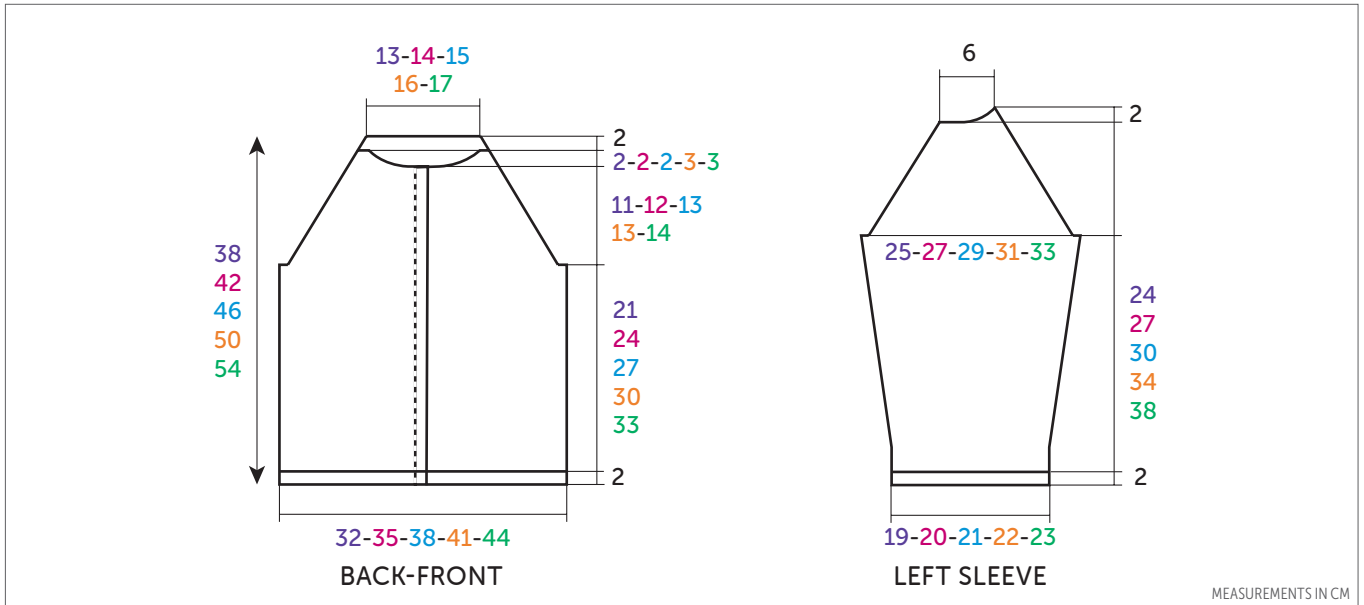

ENGLISH

KNITTING NEEDLES
3.0 mm and 3.5 mm

ACCESSORIES
5 pink buttons Ø 14 mm ref. 50362 (pk of 6)

• **Abbreviations**

3 pattern sts: k 3, then pass the 1st st over the next 2 sts.

• **Stitches used**

1/1 RIB, using 3.0 mm needles.

REVERSE STOCKING STITCH (Reverse St st) and **STOCKING STITCH (St st)**, using 3.5 mm needles.

PATTERN STITCH (Patt st), using 3.5 mm needles. Worked on a number of sts divisible by 3.

Row 1 (right side): k.

Row 2 and all even rows: p.

Row 3: k 2, * yarn over, 3 pattern sts*, repeat from * to *, end with k 1.

Row 5: k 1, * 3 pattern sts, yarn over *, repeat from * to *, end with k 2.
After row 6, repeat from row 3.

• **Tension/Gauge**

To achieve a good result, it is essential to make tension squares (see our tips and tricks on bergeredefrance.com/advice).
24 sts and 31 rows in St st = 10 cm (4 in) square.

24 sts and 32 rows in Patt st = 10 cm (4 in) square.

• **To make**

BACK:

Using 3.0 mm needles and A, cast on 79-85-93-99-107 sts. Work 2 cm (¾ in) [6 rows] in 1/1 Rib.

Change to 3.5 mm needles and continue in Rev St st, St st and Patt st following **chart 1** according to size made and starting **3rd row** of Patt stitch:

4 years, 8 years and 10 years: as instructed.

6 years and 12 years: with k 3 instead of 2.

Continue as set until work measures 23-26-29-32-35 cm (9-10¼-11½-12½-13¾ in) [72-80-90-100-110 rows] total.

Raglan:

Cast off 3 sts at the beginning of the next 2 rows, then decrease at each end, 1 st in from edge:

4 years: 1 st twice every 4th row, 1 st 18 times every 2nd row.

6 years: 1 st twice every 4th row, 1 st 20 times every 2nd row.

8 years: 1 st 25 times every 2nd row.

10 years: 1 st 27 times every 2nd row.

12 years: 1 st 29 times every 2nd row.

To decrease 1 st, 1 st in from edge: K 1, k2 together, continue row until 3 sts remain on left needle, slip 1 st, k1, pass slipped st over, k 1.

After the last raglan decrease, work 1 row on the remaining 33-35-37-39-43 sts and cast them off for neck.

LEFT FRONT:

Using 3.0 mm needles and A, cast on 42-44-48-52-56 sts. Work 2 cm (¾ in) [6 rows] in 1/1 Rib ending with k 2.

Change to 3.5 mm needles and continue in Rev St st, St st and Patt st following **chart 1** according to size made and on 1st row cast on **6-7-7-6-6** extra sts sts on left edge **for border** and starting **3rd row** of Patt st as for back (= **48-51-55-58-62** sts).

Continue as set until work measures **23-26-29-32-35** cm (**9-10¼-11½-12½-13¾** in) [**72-80-90-100-110** rows] total.

Raglan and neck:

For raglan on right edge cast off **3** sts, then decrease, 1 st in from edge:

4 years: 1 st twice every 4th row, 1 st 15 times every 2nd row,

6 years: 1 st twice every 4th row, 1 st 17 times every 2nd row,

8 years: 1 st 22 times every 2nd row,

10 years: 1 st 24 times every 2nd row,

12 years: 1 st 26 times every 2nd row, **but meanwhile**, when work measures **34-38-42-45-49** cm (**13½-15-16½-17¾-19¼** in) [**106-118-130-140-154** rows] total, **for neck on left edge** cast off every 2nd row:

4 years, 6 years and 8 years: **22-23-24** sts once, 2 sts once, 1 st once and the remaining 3 sts.

10 years and 12 years: **23-25** sts once, 2 sts twice, 1 st once and the remaining 3 sts.

RIGHT FRONT:

Using 3.0 mm needles and A, cast on **42-44-46-52-56** sts. Work **2** cm ($\frac{3}{4}$ in) [**6** rows] in 1/1 Rib ending with k 2.

Change to 3.5 mm needles and continue in Rev St st, St st and Patt st following **chart 1** according to size made and on 1st row cast on **6-7-7-6-6** extra sts on right edge **for border** and starting **3rd row** of Patt st:

4 years: with k 1.

6 years and 10 years: as instructed.

8 years and 12 years: with k 3.

Continue as set until work measures **23-26-29-32-35** cm (**9-10¼-11½-12½-13¾** in) [**72-80-90-100-110** rows] total.

Raglan and neck:

For raglan, on left edge cast off then decrease as for left front, **but meanwhile**, when work measures **34-38-42-45-49** cm (**13½-15-16½-17¾-19¼** in) [**106-118-130-140-154** rows] total, **for neck on right edge** cast off as for left front.

LEFT SLEEVE:

Using 3.0 mm needles and D, cast on **47-49-51-53-55** sts. Work **2** cm ($\frac{3}{4}$ in) [**6** rows] in 1/1 Rib, **but** on last row increase 1 st (= **48-50-52-54-56** sts).

Change to 3.5 mm needles and continue in St st, Rev St st and Patt st following **chart 2** according to size made and increase at each end, 1 st in from edge:

4 years: 1 st 4 times every 10th row, 1 st 3 times every 8th row,

6 years: 1 st 5 times every 10th row, 1 st 3 times every 8th row,

8 years: 1 st twice every 10th row, 1 st 8 times every 8th row,

10 years: 1 st 4 times every 10th row, 1 st 7 times every 8th row,

12 years: 1 st 7 times every 10th row, 1 st 5 times every 8th row,

but meanwhile, start 3rd row of Patt st (= **5-6-7-8-8** increases already made at each end):

4 years and 10 years: as instructed.

6 years: with k 1 instead of 2.

8 years and 12 years: with k 3 instead of 2.

Then continue on the **62-66-72-76-80** sts obtained until work measures **26-29-32-36-40** cm (**10¼-11½-12½-14¼-15¾** in) [**80-90-100-112-124** rows] total.

Raglan:

Cast off then decrease **on right edge** as for back, **at the same time on left edge** as for front, then cast off on left edge every 2nd row 11 sts once, 3 sts once, 2 sts once and the remaining 3 sts.

RIGHT SLEEVE:

Work as for left sleeve, reversing raglan shapings.

COLLAR:

Using 3.0 mm needles and D, cast on **95-99-103-109-115** sts. Work **2** cm ($\frac{3}{4}$ in) [**6** rows] in 1/1 Rib starting and ending with k 2 and leave the sts on hold.

FINISHING:

Join raglans.

On each front, fold the **6-7-7-6-6** sts of border to wrong side and stitch hem in place.

Graft (see Grafting instructions on bergeredefrance.com/advices) collar to edge of neck from one end of border to the other.

Sew sleeve seams and sides of cardigan.

On border of right front (going through both layers of border), **1.5** cm (**2** in) in from edge, make **5** no-cut buttonholes (see our tips and tricks on bergeredefrance.com/advices): the 1st one located **2** cm ($\frac{3}{4}$ in) in from lower edge, the 2nd one on collar, the other ones evenly spaced in between.

Sew buttons in place.

Secure and weave in ends.



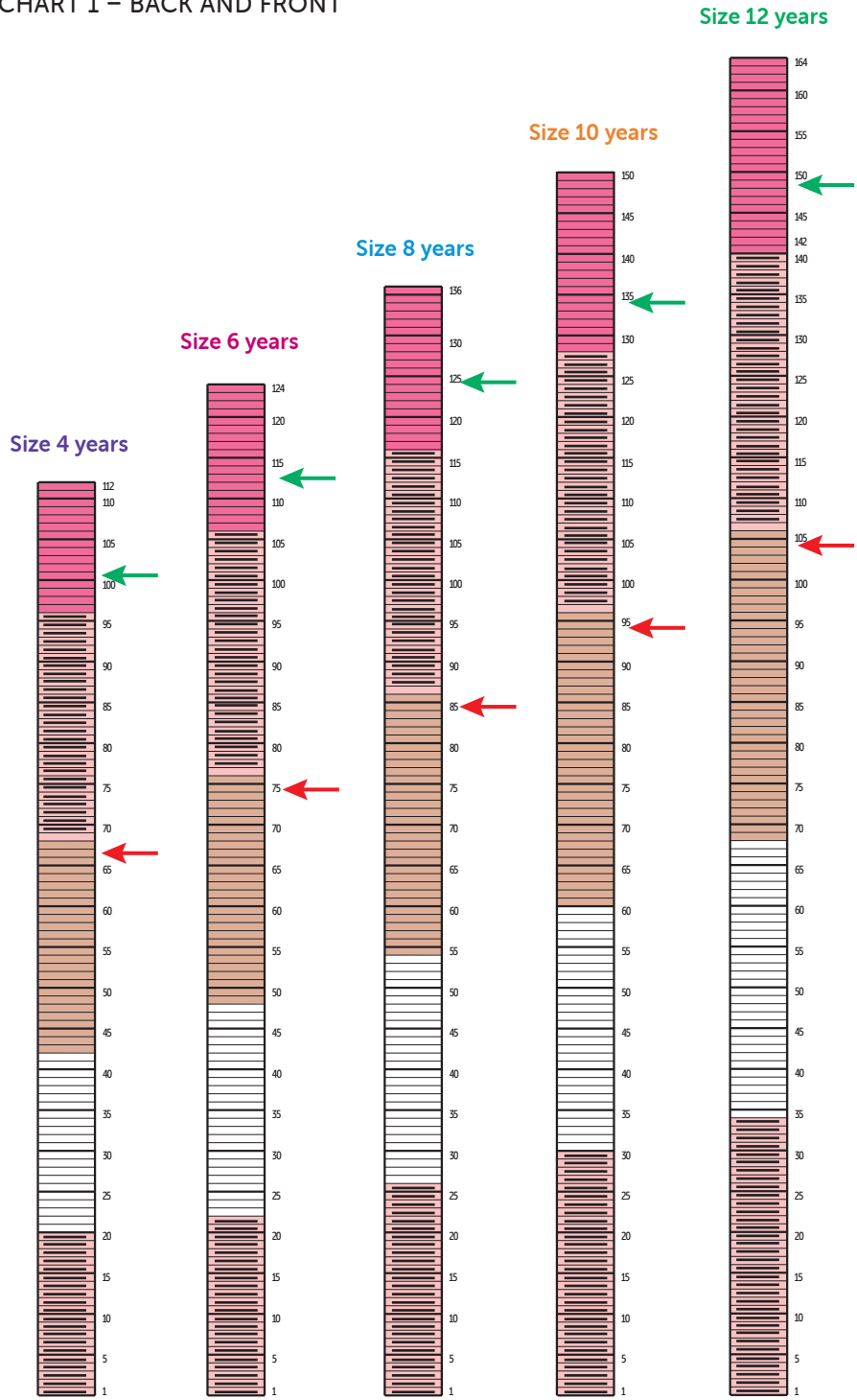



CHART 1 – BACK AND FRONT

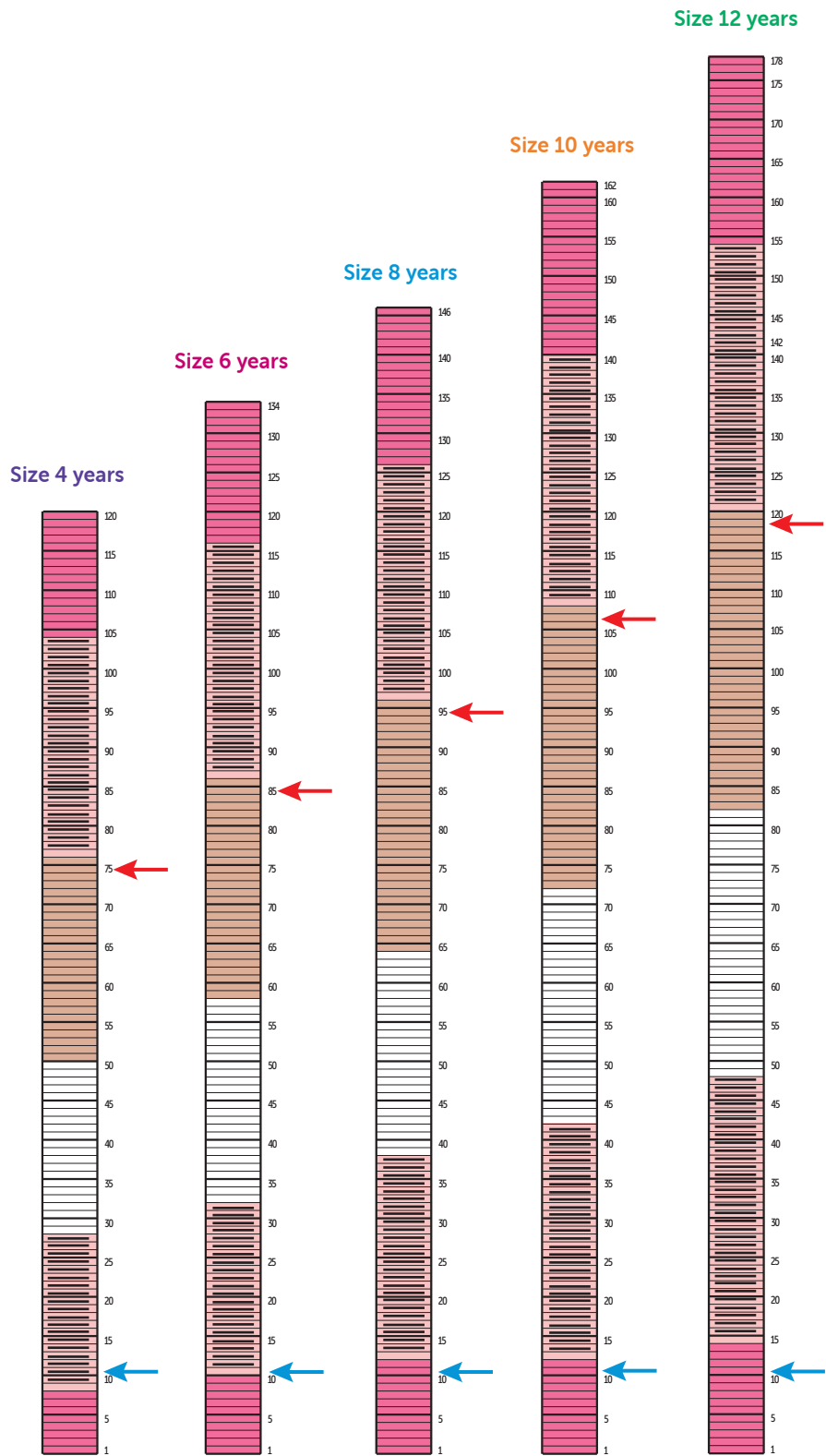

- = 1 row in Rev St st A
- = 1 row in St st A
- = 1 row in St st B
- = 1 row in Patt st C
- = 1 row in St st D
- = Beginning of raglan
- = Beginning of front neck

CHART 2 - SLEEVES



	= 1 row in St st D
	= 1 row in Rev St st A
	= 1 row in St st A
	= 1 row in St st B
	= 1 row in Patt st C
	= 1st increase
	= Beginning of raglan

Raglanvest



IDÉAL

Poupée	10748
Everest	51220
Vannerie	23316
Bonbon	10749

JAAR				
4	6	8	10	12
BOLLEN				
2	3	3	3	4
2	2	2	2	2
2	2	2	2	2
1	1	1	2	2

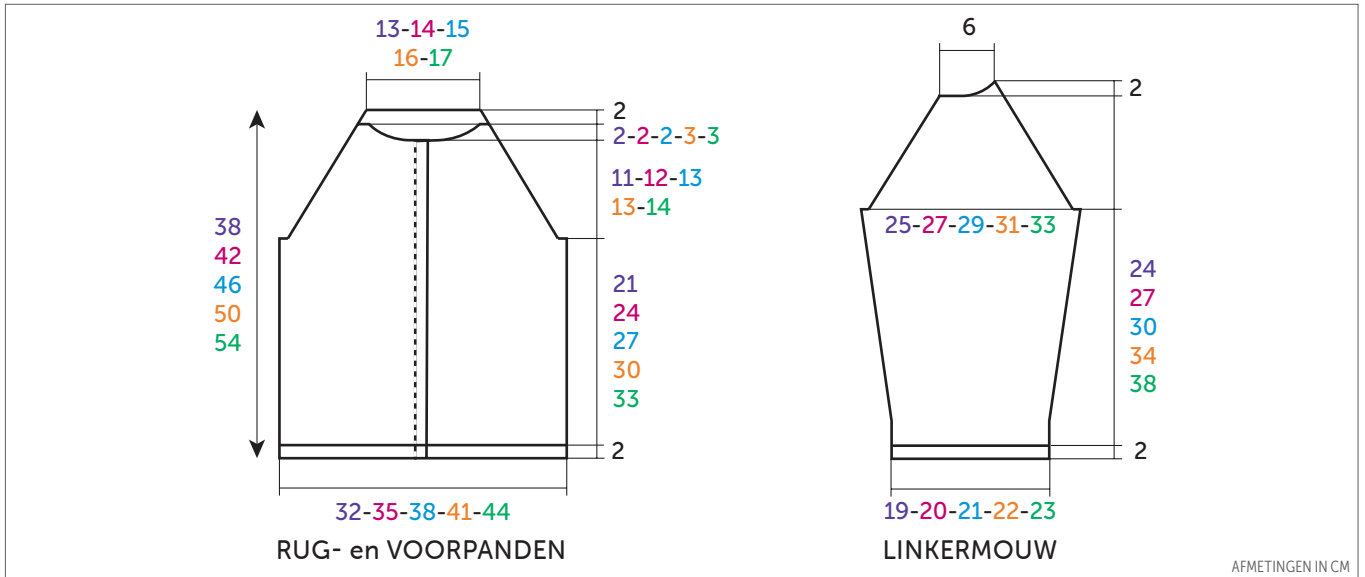

BREINAALDEN
nr. 3 en 3,5

FOURNITUREN

5 roze knopen Ø 14 mm art. 50362
(pakje van 6)

• Toelichting

3 st. fantasie : 3 st. recht breien, dan de 1e st. over de volgende 2 st. afkanten.

• Gebruikte steken

BOORDSTEEK 1/1, nld. nr. 3.

AVERECHE TRICOTSTEEK en RECHTE TRICOTSTEEK, nld. nr. 3,5.

FANTASIESTEEK, nld. nr. 3,5. Over een aantal st. deelbaar door 3.

1e nld. (goede kant van het werk) : recht.
2e nld. en alle even nld. : averecht.

3e nld. : 2 st. recht, * 1 omslag, **3 st. fantasie** *, herhalen van * tot *, eindigen met 1 st. recht.

5e nld. : 1 st. recht, * **3 st. fantasie**, 1 omslag *, herhalen van * tot *, eindigen met 2 st. recht.

7e nld. : herhalen vanaf de 3e nld..

• Proeflapjes

Voor het slagen van je model is het belangrijk om de proeflapjes te breien (zie tips en raad op bergeredefrance.nl/conseils).

Een vierkant van 10 cm in rechte tricotsteek = 24 st. en 31 nld.

Een vierkant van 10 cm in fantasiesteek = 24 st. en 32 nld.

• Uitvoering

RUGPAND :

Met nld. nr. 3 en Poupée **79-85-93-99-107** st. opzetten en **2 cm (6 nld.)** boordsteek 1/1 breien.

Verder breien met nld. nr. 3,5 in averechte tricotsteek, rechte tricotsteek en fantasiesteek volgens het **diagram nr. 1** van de gekozen maat en hierbij de **3e nld.** van de fantasiesteek beginnen voor :

4 jaar - 8 jaar en 10 jaar : volgens de beschrijving.

6 jaar en 12 jaar : met 3 st. recht i.p.v. met 2.

Raglan :

Op **23-26-29-32-35** cm (**72-80-90-100-110** nld.) totale hoogte aan beide kanten **3 st.** afkanten, dan op 1 st. uit de kant minderen voor :

4 jaar : 2 x 1 st. elke 4e nld., 18 x 1 st. elke 2e nld.

6 jaar : 2 x 1 st. elke 4e nld., 20 x 1 st. elke 2e nld.

8 jaar : 25 x 1 st. elke 2e nld.

10 jaar : 27 x 1 st. elke 2e nld.

12 jaar : 29 x 1 st. elke 2e nld.

Voor het minderen van 1 st. op 1 st. uit de kant : 1 st. recht, 2 st. samen recht breien, de nld. verder breien en als er nog 3 st. op de linkernld. over zijn, dan 1 overhaling en 1 st. recht breien.

Na de laatste raglanmindering **1 nld.** breien over de overige **33-35-37-39-43** st. en ze dan afkanten **voor de hals**.

LINKERVOORPAND :

Met nld. nr. 3 en Poupée **42-44-48-52-56** st. opzetten, **2 cm (6 nld.)** boordsteek 1/1 breien en hierbij eindigen met 2 st. recht.

Verder breien met nld. nr. 3,5 in averechte tricotsteek, rechte tricotsteek en fantasiesteek volgens het **diagram nr. 1** van de gekozen maat en in de 1e nld. links **6-7-7-6-6** nieuwe st. opzetten **voor de bies** en de **3e nld.** van de fantasiesteek beginnen als voor het rugpand (= **48-51-55-58-62** st.).

Raglan en hals :

Op **23-26-29-32-35** cm (**72-80-90-100-110** nld.) totale hoogte **voor de raglan rechts 3** st. afkanten, dan op 1 st. uit de kant minderen voor :

4 jaar : 2 x 1 st. elke 4e nld., 15 x 1 st. elke 2e nld.,

6 jaar : 2 x 1 st. elke 4e nld., 17 x 1 st. elke 2e nld.,

8 jaar : 22 x 1 st. elke 2e nld.,

10 jaar : 24 x 1 st. elke 2e nld.,

12 jaar : 26 x 1 st. elke 2e nld.,

maar ondertussen op **34-38-42-45-49** cm (**106-118-130-140-154** nld.) totale hoogte **voor de hals links** elke 2e nld. afkanten voor :

4 jaar - 6 jaar en 8 jaar : 1 x **22-23-24** st., 1 x 2 st., 1 x 1 st. en de overige 3 st.

10 jaar en 12 jaar : 1 x **23-25** st., 2 x 2 st., 1 x 1 st. en de overige 3 st.

RECHTERVOORPAND :

Met nld. nr. 3 en Poupée **42-44-46-52-56** st. opzetten, **2** cm (**6** nld.) boordsteek 1/1 breien en hierbij eindigen met 2 st. recht.

Verder breien met nld. nr. 3,5 in averechte tricotsteek, rechte tricotsteek en fantasiesteek volgens het **diagram nr. 1** van de gekozen maat en in de 1e nld. rechts **6-7-7-6-6** nieuwe st. opzetten **voor de bies** en de **3e nld.** van de fantasiesteek beginnen voor :

4 jaar : met 1 st. recht.

6 jaar en 10 jaar : volgens de beschrijving.

8 jaar en 12 jaar : met 3 st. recht.

Raglan en hals :

Op **23-26-29-32-35** cm (**72-80-90-100-110** nld.) totale hoogte **voor de raglan links** afkanten, dan minderen als voor het linkervoorpand, **maar ondertussen** op **34-38-42-45-49** cm (**106-118-130-140-154** nld.) totale hoogte **voor de hals rechts** afkanten als voor het linkervoorpand.

LINKERMouw :

Met nld. nr. 3 en Bonbon **47-49-51-53-55** st. opzetten, **2** cm (**6** nld.) boordsteek 1/1 breien, **maar** in de laatste nld. 1 st. meerderen (= **48-50-52-54-56** st.).

Verder breien met nld. nr. 3,5 in averechte tricotsteek, rechte tricotsteek en fantasiesteek volgens het **diagram nr. 2** van de gekozen maat en hierbij aan beide kanten op 1 st. uit de kant meerderen voor :

4 jaar : 4 x 1 st. elke 10e nld., 3 x 1 st. elke 8e nld.,

6 jaar : 5 x 1 st. elke 10e nld., 3 x 1 st. elke 8e nld.,

8 jaar : 2 x 1 st. elke 10e nld., 8 x 1 st. elke 8e nld.,

10 jaar : 4 x 1 st. elke 10e nld., 7 x 1 st. elke 8e nld.,

12 jaar : 7 x 1 st. elke 10e nld., 5 x 1 st. elke 8e nld.,

maar ondertussen de 3e nld. van de fantasiesteek beginnen (= **5-6-7-8-8** meerderingen zijn er al aan beide kanten gemaakt) voor :

4 jaar en 10 jaar : volgens de beschrijving.

6 jaar : met 1 st. recht i.p.v. met 2.

8 jaar en 12 jaar : met 3 st. recht i.p.v. met 2.

Dan verder breien over de verkregen **62-66-72-76-80** st.

Raglan :

Op **26-29-32-36-40** cm (**80-90-100-112-124** nld.) totale hoogte **rechts** afkanten, dan minderen als voor het rugpand, **tegelijk links** als voor het voorpand, dan links elke 2e nld. 1 x 11 st., 1 x 3 st., 1 x 2 st. en de overige 3 st. afkanten.

RECHTERMouw :

Als de linkermouw, maar de raglan in spiegelbeeld breien.

HALSBIES :

Met nld. nr. 3 en Bonbon **95-99-103-109-115** st. opzetten, **2** cm (**6** nld.) boordsteek 1/1 breien, hierbij beginnen en eindigen met 2 st. recht en dan de st. laten wachten.

AFWERKING :

De raglannaden aan elkaar naaien.

Voor elk voorpand de **6-7-7-6-6** st. van de biezen naar binnen vouwen en vastzomen.

De halsbies met de stiksteek langs de hals naaien, van de rand van de ene bies tot de andere.

De mouw- en zijnaden van het vest aan elkaar naaien.

In de bies van het rechtervoorpand, op **1,5** cm uit de kant (door de 2 lagen van de bies steken) **5** knoopsgaten vormen zonder de draden door te knippen (zie tips en raad op bergeredefrance.nl/conseils), het 1e op **2** cm van de onderkant, het 2e op de halsbies, de andere regelmatig verdeeld.

De knopen aannaaien.

DIAGRAM nr. 1 – RUG- en VOORPAND

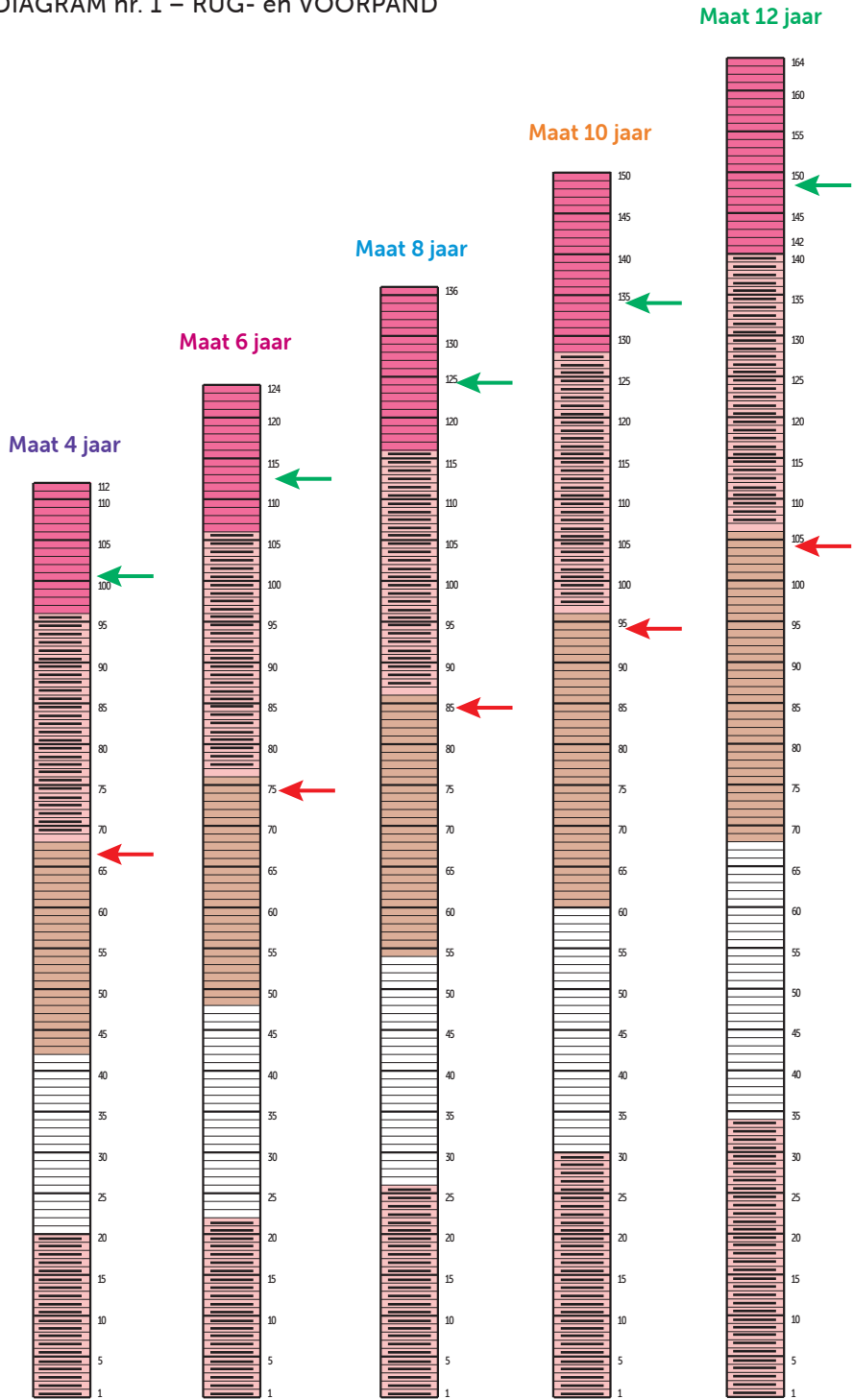







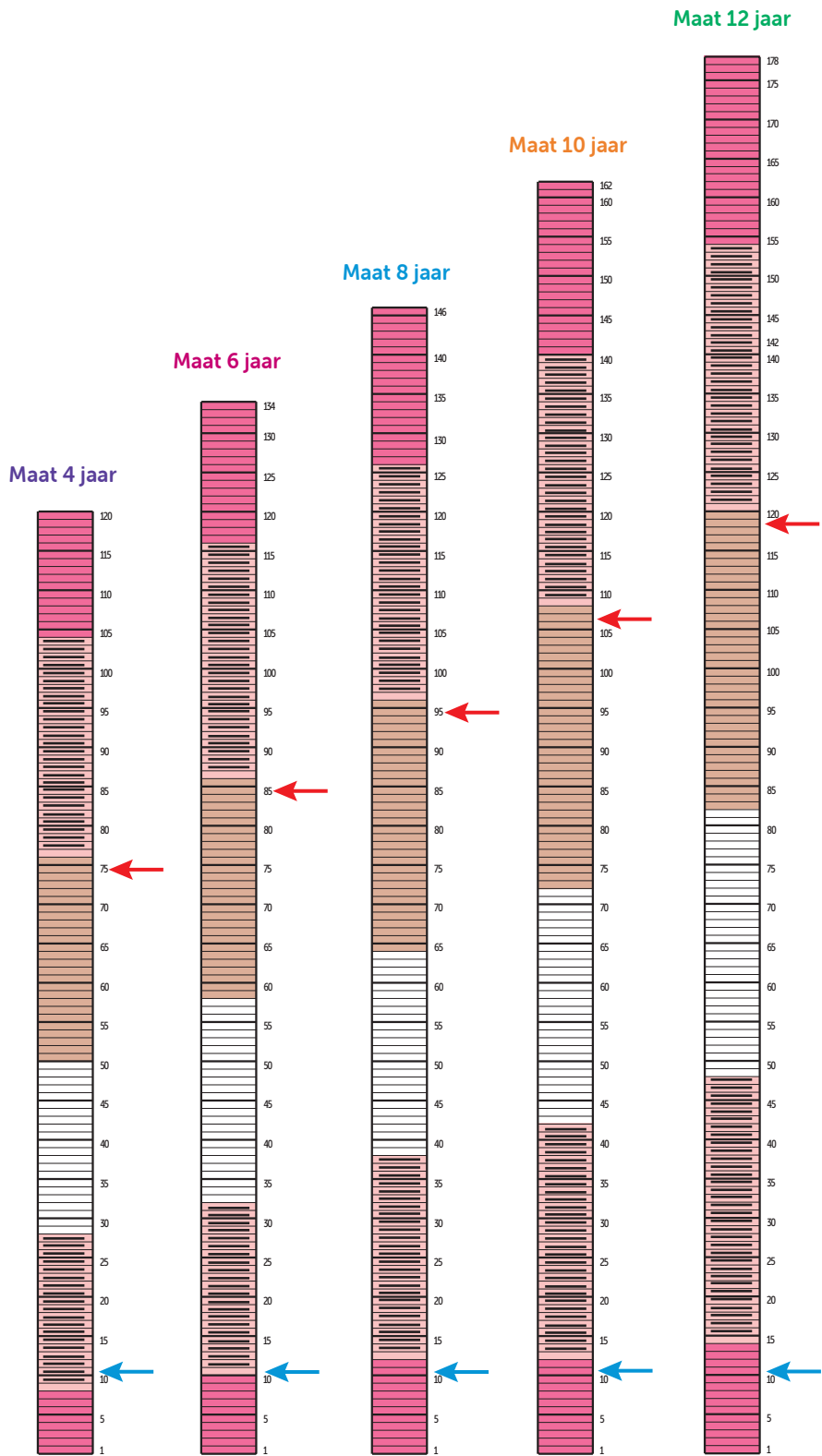
-  = 1 nld. averechte tricotsteek Poupée
-  = 1 nld. rechte tricotsteek Poupée
-  = 1 nld. rechte tricotsteek Everest
-  = 1 nld. fantasiesteek Vannerie
-  = 1 nld. rechte tricotsteek Bonbon
-  = Begin van de raglan
-  = Begin hals voorpand

DIAGRAM nr. 2 - MOUWEN



- = 1 nld. rechte tricotsteek Bonbon
- = 1 nld. averechte tricotsteek Poupée
- = 1 nld. rechte tricotsteek Poupée
- = 1 nld. rechte tricotsteek Everest
- = 1 nld. fantasiesteek Vannerie
- = 1ste meerdering
- = Begin van de raglan